



Guía de configuración rápida

Ayude a Hisense a mejorar el medio ambiente reduciendo los residuos de papel. Para obtener instrucciones detalladas y descripciones de funciones, acceda al Manual del usuario completo en línea o consulte el Manual electrónico en la TV. Antes de usar el TV, lea cuidadosamente este manual y consérvelo para futura referencia.

Declaración de derechos de autor

© 2020 Hisense Company Ltd. Todos Los Derechos Reservados.

Todo el material en esta guía de configuración rápida es propiedad de Hisense Company Ltd. y sus subsidiarias, y está protegido por las leyes de derechos de autor de EE. UU., Canadá, México e internacionales así como por otras leyes de propiedad intelectual. La reproducción o transmisión del material, todo o en parte, de alguna manera, electrónica, impresa o de alguna manera similar, sin el consentimiento previo por escrito de Hisense Company Ltd. es una violación de los derechos de Hisense Company Ltd. bajo las leyes mencionadas.

Ninguna parte de esta publicación se puede almacenar, reproducir, transmitir o distribuir, toda o en parte, de alguna manera, electrónica o similar, ya sea bajo un cargo u otro medio o sin consideración, sin el consentimiento previo por escrito de Hisense Company Ltd. Se puede pedir permiso para guardar, reproducir, transmitir o distribuir el material en la siguiente dirección:

EE. UU.:

Hisense USA Corporation
7310 McGinnis Ferry Road
Suwanee, GA 30024

CANADA:

Hisense Canada Co., Ltd
2283 Argentia Road, Unit 16
Mississauga, ON, Canada
L5N 5Z2

IMPORTADOR DE MÉXICO:

Hisense Mexico S. de R.L. de C.V.
Bvd. Miguel de Cervantes Saavedra No 301
Torre Norte Piso 2, Col. Ampliación Granada
Miguel Hidalgo, Ciudad de México, C.P. 11520
RFC: HME110512IY3
TEL: (52) (55) 5531-3515

Hisense, así como cualquier otro nombre de producto, logos, slogans o marcas de Hisense, son marcas comerciales registradas de Hisense Company Ltd. y sus subsidiarias. El resto de las marcas comerciales son propiedad de sus respectivos propietarios.

Exoneración de responsabilidades

Exoneración de responsabilidades: Suscripciones u otros pagos que sean necesarios para acceder al contenido a través de algunas aplicaciones. Algunos, o todos, de los servicios de aplicaciones descargadas o incluidas en este servicio de Hisense pueden no funcionar dependiendo de la conexión a Internet, las limitaciones de las aplicaciones incluidas u otros motivos externos a Hisense. HISENSE RENUNCIA EXPRESAMENTE A CUALQUIER RESPONSABILIDAD POR CUALQUIER SERVICIO DE APLICACIÓN EN CUANTO A SU FUNCIONAMIENTO EN CUALQUIER MOMENTO, POR EL CONTENIDO EN CUALQUIER SERVICIO DE APLICACIÓN, INTERRUPCIÓN DEL SERVICIO, LIMITACIONES LOCALES O REGIONALES, GARANTÍAS DE TITULARIDAD, NO VIOLACIÓN, Y POR GARANTÍAS IMPLÍCITAS O DE COMERCIALIZACIÓN O IDONEIDAD PARA UN FIN EN PARTICULAR. Al comprar este dispositivo, usted acepta la Exoneración de responsabilidades sin reclamación alguna ante Hisense en ningún momento.

Esta guía de configuración rápida es compatible con los siguientes modelos:

32V5G / 32H5G / 32H55G / 32A40GMV / 40V5G / 40H5G / 40H55G / 40A40GMV

Índice

Qué hay en la caja.....3

Introducción.....4

 Paso 1. Colocación de la base o el soporte.....4

 Paso 2. Conecte los dispositivos a su TV.....6

 Paso 3. Prepare su control remoto9

 Paso 4. Encienda el televisor.....12

 Paso 5. Realice la configuración por primera vez.....12

 Paso 6. Establecer una conexión de red12







 Paso 7. ¡Disfrute de su TV!13

Solución de problemas14

Especificaciones de producto.....15

Certificación y Conformidad16

¡Felicidades por la compra de su Hisense TV! Si quisiera conocer todos los dispositivos Hisense, póngase en contacto con nosotros a través de la información de soporte: El modelo y el número de serie del TV se encuentran ubicados en la parte posterior y/ o en un lateral del TV. Le recomendamos registrar esto si lo necesita.

País	Centro de atención al cliente	Página de soporte de Hisense	¡Registre su TV!
EE. UU.	<ul style="list-style-type: none"> • Teléfono: 1-888-935-8880 • Horas de operación: Lunes a Viernes: 9 a. m. a 9 p. m. EST Sábado a Domingo: 9 a. m. a 6 p. m. EST • Correo electrónico de servicio: Service@hisense-usa.com 	<p>http://www.hisense-usa.com/support/</p> 	<p>http://www.hisense-usa.com/support/register</p> 
CANADÁ	<ul style="list-style-type: none"> • Teléfono: 1-855-344-7367 • Horas de operación: Lunes a Viernes: 8 a. m. a 8 p. m. EST • Correo electrónico de servicio: canadasupport@hisense.com 	<p>http://www.hisense-canada.com/support/</p> 	<p>http://www.hisense-canada.com/support/productReg.asp</p> 
MÉXICO	<ul style="list-style-type: none"> • Teléfono: 800-008-8880 • Horas de operación: Lunes a Viernes: 9 a. m. a 9 p. m. Sábado: 9 a. m. a 3 p. m. • Correo electrónico de servicio: servicio@hisense.com.mx 	<p>https://hisense.com.mx/support/</p>  <p>*Recorrer para descargar el manual del usuario</p>	<p>https://hisense.com.mx/support/register</p> 

Exoneración de responsabilidades: Esta Guía de configuración rápida proporciona la descripción general de la configuración y conexión de su TV. Las imágenes de este documento son solamente ilustrativas y pueden diferir del producto real.

Qué hay en la caja

Su TV Hisense viene con los siguientes elementos:

- TV
- Mando a distancia
- 2 soportes de base
- 4 tornillos (ST4 × 14F para 32")(81,2 cm)
- 4 tornillos (ST4 × 20F para 40")(101,6 cm)
- Guía de configuración rápida (este documento)
- 1 juego de baterías AAA (1,5 VCC)
- Importante información de seguridad y tarjeta de garantía

IMPORTANTE:

Para evitar desechar artículos contenidos con su TV, asegúrese de **comprobar TODO el contenido** de poliestireno en la caja de cartón.

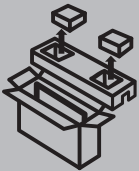

- Please check foam for accessories before discarding.
- Veuillez vérifier la mousse pour qu'il n'y ait pas d'accessoires avant de la jeter.
- Antes de desechar la espuma, asegúrese de retirar todos los accesorios.

Además, necesitará los siguientes elementos (los cuales no están incluidos) para ajustar su TV:

- Enrutador inalámbrico (no incluido) para conectividad de Internet
- Destornillador Philips (no incluido) para asegurar el TV a la base
- HDMI y otros tipos de cables (no incluido) para conectar dispositivos externos al TV
- Soporte de montaje en pared y tornillos (no incluido) si prefiere montar el televisor en la pared

Introducción

Paso 1. Colocación de la base o el soporte

Antes de comenzar a utilizar su TV, coloque la base o el soporte del TV en la pared.

PRECAUCIÓN:

- Desconectar el cable de alimentación de CA antes de instalar una base o un soporte para el montaje en la pared.
- La pantalla de LED en su TV es frágil. Asegúrese de que la pantalla del TV no se raye ni se dañe con objetos duros o por la presión.
- Después de completar la instalación, asegúrese de que el TV esté firme sobre una mesa o esté colocado con firmeza en el montaje de pared, antes de quitar toda la película protectora, si hubiera.

Monte el TV a la base

Para fijar las patas del soporte del TV a su TV:

1. Coloque cuidadosamente su televisor boca abajo sobre una superficie limpia, suave y plana.
2. Inserte los soportes de la base del televisor en las ranuras inferiores de su televisor.
3. Use los tornillos provistos para asegurar cada pata firmemente.

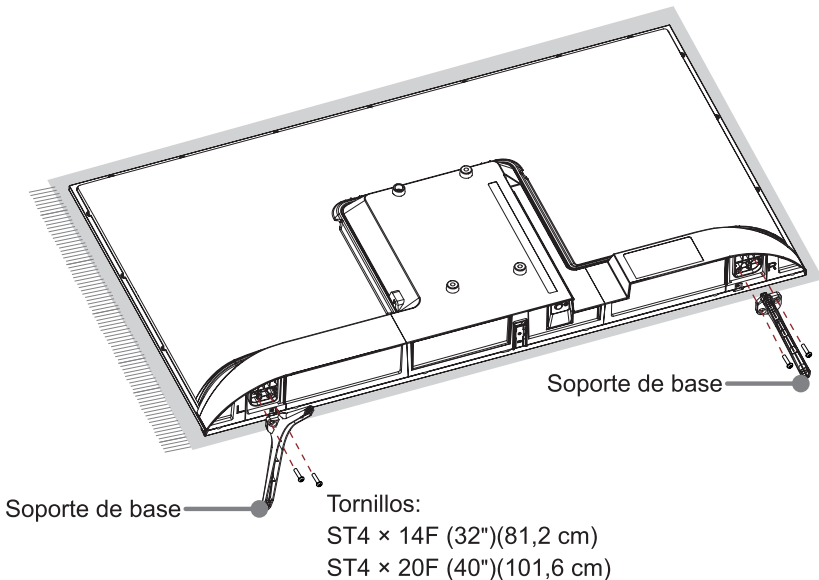

Instale el soporte de montaje de pared (no incluido)

Antes de seguir las instrucciones de terceros, asegúrese de realizar lo siguiente:

1. Coloque el TV de forma invertida en una superficie suave, limpia y acolchonada.
2. Quite la base del TV si ya está instalada.
3. Coloque los espaciadores (no incluido) en los orificios del soporte correspondientes.

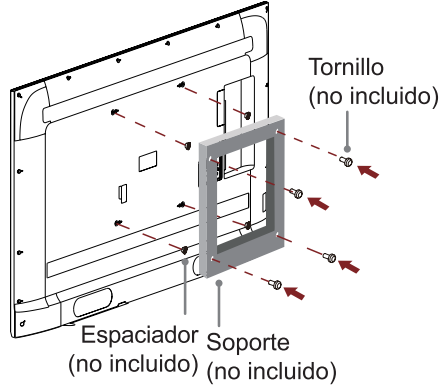

PRECAUCIÓN:

- Siga las instrucciones provistas con el soporte de montaje en pared. Si no está montado correctamente, el TV puede caerse y causar daños a la propiedad o lesiones personales.
- Cuando coloque el montaje, asegúrese de usar los espaciadores (proporcionados por terceros) entre el TV y el soporte.
- Para evitar daños internos al televisor y para asegurarse de que esté montado de forma segura, asegúrese de usar tornillos de fijación (no incluidos) que tengan una longitud de 9,5 a 11,5 mm cuando se mida desde la superficie de fijación de la cubierta posterior.
- Asegúrese de que el ángulo de inclinación entre la pantalla del TV y la superficie vertical no sea superior a 15 grados.

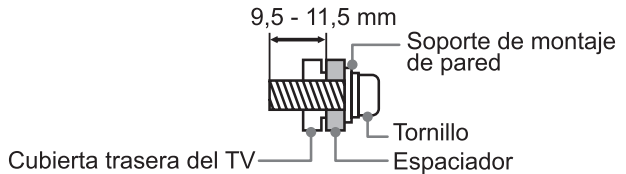
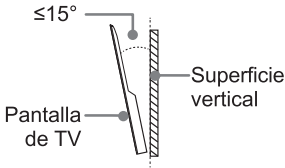

Patrón de orificio de montaje en la pared (mm)	100 × 200 (32"/40") (81,2 cm/101,6 cm)
Tamaño de tornillo de montaje en la pared (mm)	M6









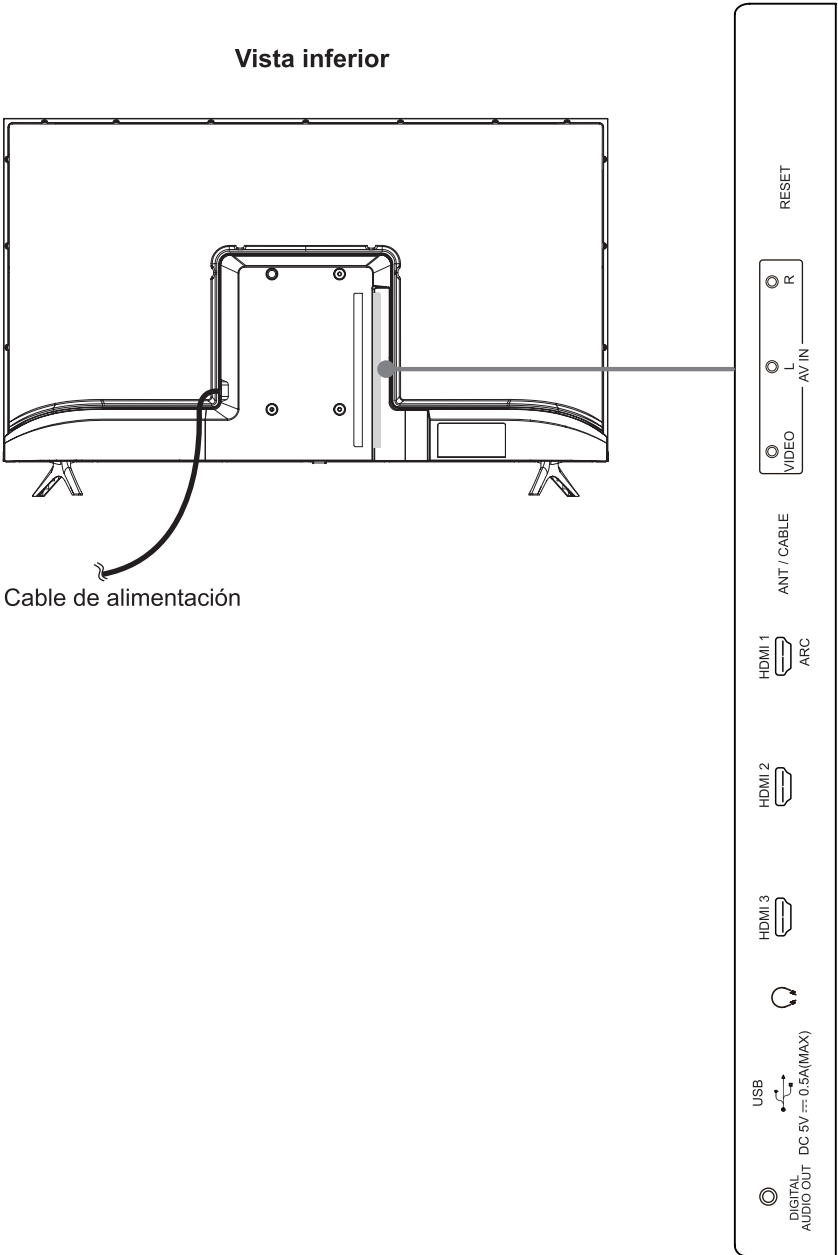

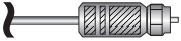
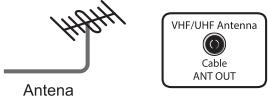

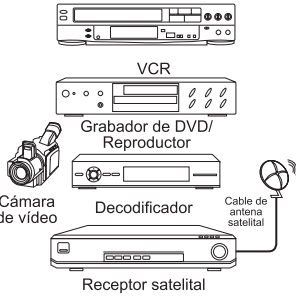



NOTAS:



- Si tiene preguntas adicionales, comuníquese con el fabricante del soporte de pared o con el minorista donde adquirió el TV.
- El diámetro y la longitud de los tornillos varían según el modelo de soporte de montaje en pared.

Paso 2. Conecte los dispositivos a su TV

Comprobar que se han seleccionado los cables correctos para los puertos y que están conectados de forma segura. Las conexiones flojas pueden afectar la calidad de la imagen y el color.









Etiqueta de TV		Puerto	Cable	Equipo externo	Descripción breve
ANT/CABLE					Conecte una antena VHF/ UHF exterior.
HDMI					Conectar un HDMI de alta velocidad Cable desde un dispositivo externo.
EN-TRADA AV	VÍDEO		 Amarillo		Conecte un cable de vídeo componente y cables de audio izquierdo-derecho desde un dispositivo AV externo.
	L		 Blanco		
	R		 Rojo		
SALIDA DIGITAL DE AUDIO					Conectar un cable de audio digital desde un sistema de audio digital externo.
					Conectar el auricular (se vende por separado) para la salida de audio del TV. Los audifonos con microfonos no son compatibles.

Etiqueta de TV	Puerto	Cable	Equipo externo	Descripción breve
USB				<p>Conecte un dispositivo USB para ver fotos, música y videos.</p> <p>No se admiten discos duros con consumo de corriente total o consumo de corriente por impulso mayor que 500 mA.</p>
RESTABLECER		<p>Apagado/reinicio (pulsación rápida)</p> <p>Restablezca su TV a la configuración de fábrica (pulsación larga)</p>		

Paso 3. Prepare su control remoto

La siguiente tabla muestra los botones en su control remoto y describe sus funciones.

BOTÓN	DESCRIPCIÓN
	Encendido/Apagado
 (Rojo/Verde/ Amarillo/Azul)	Botones de funciones especiales
INPUT	Cambiar la fuente de entrada del TV
Número	Ingresar canales/números de entrada
TV EN VIVO	Ingrese la fuente de TV en vivo
CC	Activar/desactivar subtítulos (CC) y activar subtítulos (CC) cuando está en silencio
MEDIOS	Acceso rápido a los medios
	El botón del menú
^ / v / < / >	Botones de navegación (arriba/abajo/izquierda/derecha)
OK	Botón de confirmación
	Regresa a la ventana anterior en el menú o aplicación
	Muestra la pantalla de inicio
+ VOL -	Volumen (arriba/abajo)
^ CH v	Canal (arriba/abajo)
	Silenciar y restaurar el sonido (pulsación rápida) Presione 3 veces sucesivamente para ver la información del sistema (para fines de servicio)
MTS	Ajuste de idioma de audio (MTS)
	Botones de la función de control del contenido multimedia
DEPORTES	Acceso rápido a VIDAA DEPORTES
GRATIS	Acceso rápido a VIDAA Gratuito
ARTE	Acceso rápido a VIDAA ARTE

BOTÓN	DESCRIPCIÓN
—	Selección de un canal secundario digital
Música	Acceso rápido a la música de Youtube
Aplicaciones	Botones de acceso rápido a aplicaciones
SALIDA	Salga del menú o aplicación
DORMIR	Ajustar la configuración del temporizador de apagado

NOTA: Los botones que se mencionan aquí son solo para referencia. Los modelos reales de control remoto pueden variar.

Inserte las baterías

1. Retire la tapa posterior para abrir el compartimento de baterías del mando a distancia.
2. Inserte dos baterías de tamaño AAA (1,5 VCC). Asegúrese de hacer coincidir los extremos (+) y (-) de las baterías con los extremos (+) y (-) indicados en el compartimento de baterías.
3. Vuelva a colocar la tapa del compartimento de baterías.

Información importante sobre el mando a distancia y las baterías

- **Deseche las baterías en el área de desecho designada. No arroje las baterías al fuego.**
- **Extraiga de inmediato las baterías usadas para evitar fugas en el compartimento de las baterías.**
- **Si no pretende usar el mando a distancia por un periodo prolongado de tiempo, extraiga las baterías.**
- **Las sustancias químicas de la batería pueden ocasionar erupciones cutáneas. Si existen fugas de batería, limpie el compartimento con un paño. Si las sustancias químicas entran en contacto con su piel, lave de inmediato.**
- **Nunca mezcle baterías usadas con nuevas.**
- **No mezcle baterías alcalinas, estándar (carbón-zinc) o recargables (Ni-Cd, Ni-MH, etc.).**
- **No siga usando el control remoto si se calienta.**
- **Llame a nuestro Centro de soporte de inmediato en el sitio web de soporte.**

Información de alcance del mando de distancia

- El mando a distancia funciona a una distancia de hasta 26 pies (792,5 cm) en frente del TV.
- Puede funcionar a un ángulo horizontal o vertical de 30 grados.

Programa su cable universal o mando a distancia de satélite para operar su nueva televisión (Sólo para EE. UU.)

Si desea programar otros controles de su casa con su nuevo televisor, consulte el manual de usuario suministrado por su proveedor de cable o satélite. Debe incluir las instrucciones sobre la programación del control remoto para su televisor.

A continuación se proporciona una lista de los códigos para la mayoría de mandos a distancia de proveedores de Cable o Satélite. Use el código de Hisense que esté asociado con su proveedor de cable o de Satélite (si aplica).

DIRECTV.....0178, 10178, 10019, 10748, 11314, 11660, 11710, 11780, 12049, 10171, 11204, 11326, 11517, 11564, 11641, 11963, 12002, 12183

Time Warner Cable.....386, 0178, 10178, 400, 450, 461, 456, 0748, 1463, 0463, 10463

Comcast.....0178, 10178, 10463, 11463, 10748, 11314, 11660, 10171, 11204, 11326, 11517, 11641, 11780, 11785, 11892, 11963, 12002

Cox Communications.....0178, 10178, 1326, 1463

Dish Network.....505, 627, 538, 720, 659

Si el código asociado con su proveedor de cable o satélite no está en la lista anterior, si el código anterior no funciona, o si no puede encontrar las instrucciones de programación de su mando a distancia, llame al centro de servicio para el cliente del proveedor de cable o satélite.

Si su proveedor de cable o satélite no cuenta con un código disponible, póngase en contacto con nosotros en uno de los números telefónicos de la página 2.

Uso de su codificador de cable o mando de receptor de satélite como mando "Universal"

Si prefiere usar su codificador de cable o mando de receptor de satélite como mando "Universal", visite la página de Soporte para ver la lista de códigos.

Paso 4. Encienda el televisor

Conecte el cable de alimentación a una toma de corriente.

Su TV mostrará una pantalla de lanzamiento que muestra el logotipo Hisense.

Paso 5. Realice la configuración por primera vez

La primera vez que enciende su TV aparece una guía para la configuración a fin de que sea fácil conectar su TV a la internet y realizar la configuración de su TV.

PASO 6. Establecer una conexión de red

1. Presione el botón [Home] en el mando a distancia y seleccione el icono  para ingresar al menú de Ajustes.
2. Seleccione **Red > Configuración de red**.

Establecer una conexión de red inalámbrica

El TV puede recibir directamente señales de red a través de un enrutador inalámbrico. Antes de establecer una conexión de red inalámbrica encienda su Wi-Fi.

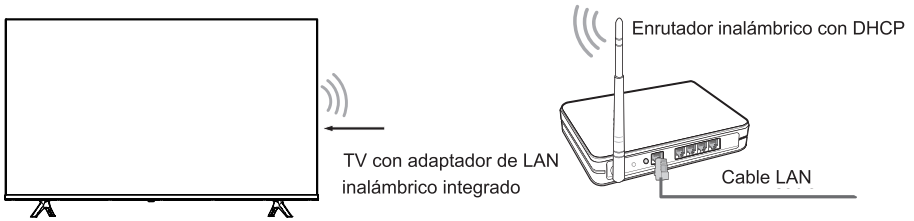

1. Elija **Inalámbrica** entre los modos de **Selección de conexión**, y la lista de redes se mostrará en la pantalla auto-máticamente.
2. Seleccione una red inalámbrica de la lista e ingrese la contraseña.
3. Si no puede encontrar su red, seleccione **Actualizar** para obtener la lista más reciente. Alternativamente, puede seleccionar **Agregar** para ingresar un nombre de Wi-Fi, seleccione el tipo de modo de seguridad e ingrese la contraseña.

Cerrar la conexión de red

Apague su Wi-Fi. La conexión de red se cerrará.

Paso 7. ¡Disfrute de su TV!

Ahora que ha terminado con la configuración por primera vez, su pantalla de Inicio es su punto de partida para utilizar su TV. Su TV Hisense proporciona una variedad de opciones de entretenimiento, de modo que siempre encontrará algo nuevo. Utilice su TV para ver canales en vivo, acceder al video bajo demanda para ver películas, y mucho más.

Pulse el botón Home en su control remoto para comenzar.

Las funcionalidades de texto a voz son una característica del TV

Las funcionalidades de Texto a voz (TTS) y descripción del video pueden ayudarlo a navegar los menús en la pantalla y oír una descripción de audio de los programas importantes.

El texto a voz puede convertir el texto escrito en texto a voz para ayudar a las personas con discapacidad visual a escuchar la información que no pueden leer. Además, la descripción del video tiene una narración de audio adicionada a ciertos programas que describirán los elementos visuales principales que los usuarios con discapacidad visual no pueden ver.

Seguir los pasos a continuación para habilitar las funciones:

1. Presione el botón de menú en el mando a distancia para acceder al Menú.
2. A continuación, seleccione **Ajustes** para ingresar al Menú de Ajustes.
3. Seleccione **Accesibilidad > Narración** o **Guía por voz** para activar o des-activar la Guía de narración o por voz.

Cuando la Guía por voz está activada, se puede transmitir el contenido de cada menú que se muestra.

Cuando Narración está activada, puede escuchar la introducción de los programas relevantes.

<https://www.hisense-usa.com/ttsforhisensetvswithvidaa/>



Solución de problemas

Si tiene problemas con su TV, pruebe apagar su TV y volver a encenderlo. Si el problema no se soluciona, compruebe las sugerencias en la siguiente tabla. Si el problema no figura en la siguiente tabla, entonces póngase en contacto con nosotros a través de los números de teléfono que figuran en la página 2.

Problema	Solución de problemas
Sin sonido ni imagen	<ul style="list-style-type: none">• Compruebe si el cable de alimentación está enchufado en un toma de alimentación de CA.• Pulse el Botón de encendido en el mando a distancia para activar la unidad del modo de espera.• Compruebe si se enciende o no el LED. Si se enciende, la alimentación al TV está en buenas condiciones.
He conectado una fuente externa a mi TV y no se ve la imagen y/o no se escucha el sonido.	<ul style="list-style-type: none">• Verifique que se haya realizado correctamente la conexión de salida de la fuente externa y la conexión de entrada del TV.• Asegúrese de que haya realizado correctamente la selección del modo de entrada para la señal entrante.
Cuando enciendo el TV, existe un retraso de unos segundos antes de que aparezcan las imágenes. ¿Es esto normal?	<ul style="list-style-type: none">• Si, esto es normal. El TV se inicializa y busca la información de ajuste anterior.
La imagen es buena pero no hay sonido	<ul style="list-style-type: none">• Compruebe el ajuste de volumen.• Verifique si no se activado la función de silencio.
Hay sonido pero no hay imágenes o existe una imagen en blanco y negro	<ul style="list-style-type: none">• Si la imagen es en blanco y negro, desconecte el TV de la salida CA y vuélvalo a conectar después de 60 segundos.• Verifique que el Color esté establecido en 50 o más.• Intente diferentes canales de TV.
El sonido y/o la imagen están distorsionados o la imagen aparece ondulada	<ul style="list-style-type: none">• Un aparato eléctrico podría estar afectando al TV. Apague los aparatos, si aún existe interferencia, aleje el aparato del TV.• Inserte la clavija del cable de alimentación del TV en otra toma de corriente.
El sonido y las imágenes son borrosas o se cortan momentáneamente	<ul style="list-style-type: none">• Si usa una antena externa, verifique la dirección, posición y conexión de la antena.• Ajuste la dirección de la antena o restaure la sintonización de canales.
Aparece una franja horizontal o vertical en la imagen y/o la imagen tiembla	<ul style="list-style-type: none">• Compruebe si existe una fuente, como un aparato o herramienta eléctrica, cerca que causa la interferencia.
Las partes de plástico hace un sonido "clic"	<ul style="list-style-type: none">• El sonido de "clic" puede ocurrir cuando cambia la temperatura del TV. Este cambio ocasiona que las partes de plástico se expandan o contraigan, y esto produce el sonido. Esto es normal y el TV funciona correctamente.
No funciona el mando a distancia	<ul style="list-style-type: none">• Confirme que el TV esté encendido y en funcionamiento.• Cambie las baterías del mando a distancia.• Verifique si se han instalado correctamente las baterías.

Especificaciones de producto

Nombre de modelo		32V5G 32H5G 32H55G 32A40GMV	40V5G 40H5G 40H55G 40A40GMV
Dimensiones (An × Al × P)	Sin base	28,2 × 16,9 × 3,4 pulgadas (717 × 428 × 86 mm)	35,2 × 20,2 × 3,4 pulgadas (893 × 513 × 86 mm)
	Con base	28,2 × 18,5 × 6,3 pulgadas (717 × 469 × 160 mm)	35,2 × 22,0 × 7,2 pulgadas (893 × 559 × 182 mm)
Peso	Sin base	8,4 lbs (3,8 kg)	11,9 lbs (5,4 kg)
	Con base	8,6 lbs (3,9 kg)	12,1 lbs (5,5 kg)
Ancho de la base del TV (An × P)		26,4 × 6,3 pulgadas (671 × 160 mm)	31,7 × 7,2 pulgadas (806 × 182 mm)
Clase		32" (81,2 cm)	40" (101,6 cm)
Tamaño de pantalla activo (Diagonal)		31,5 pulgadas (80,0 cm)	39,5 pulgadas (100,3 cm)
Resolución de pantalla		1 366 × 768	1 920 × 1 080
Potencia de audio		6 W + 6 W	7 W + 7 W
Consumo de alimentación		50 W	60 W
Suministro de alimentación		120 V ~ 60 Hz	
Conectividad		Función de red inalámbrica integrada (2 × 2, 2,4 GHz)	
Puertos		3 puertos HDMI, 1 puerto USB, 1 salida de audio digital, 1 entrada RF, 1 salida de audio para auriculares, 1 entrada de video compuesto RCA, 1 entrada de audio izquierda/ derecha para audio compuesto	
Canales de recepción		VHF: 2 - 13, UHF: 14 - 69, CATV: 1 - 125 Señal de transmisión digital terrestre (8VSB): 2 - 69 Cable digital (64/256 QAM): 1 - 135	
Tipo de sintonizador		Frecuencia sintetizada	
Sistema de recepción		Análogo: NTSC Digital: ATSC/QAM	
Temperatura de operación		41 °F - 95 °F (5 °C - 35 °C)	
Humedad de operación		20 % a 80 % sin condensación	
Temperatura de almacenamiento		5 °F a 113 °F (-15 °C a 45 °C)	
Humedad de almacenamiento		10% a 70% sin condensación	

Exoneración de responsabilidades: El producto en su totalidad, las especificaciones del producto y los datos están sujetos a cambios sin previo aviso para mejorar la confiabilidad, la función, el diseño o de alguna otra manera.

Certificación y Conformidad

Aviso de la FCC

Este dispositivo ha sido probado y se encuentra en conformidad con los límites establecidos para un dispositivo digital de Clase B, conforme a la parte 15 de las normas de la FCC. Estos límites están diseñados para proporcionar protección razonable contra la interferencia perjudicial en una instalación residencial. Este equipo genera, usa y puede irradiar energía de radio frecuencia y, si no se instala y se usa en conformidad con las instrucciones, podría ocasionar interferencia perjudicial a las comunicaciones de radio.

Sin embargo, no hay garantía alguna de que ocurra interferencia en una instalación en particular. Si este equipo no ocasiona interferencia perjudicial a la recepción de radio o televisión, lo cual se puede determinar apagando y encendiendo el equipo, el usuario está obligado a corregir la interferencia mediante una o más de las siguientes medidas:

- Reoriente o reubique la antena receptora.
- Incremente la separación entre el equipo y el receptor.
- Conecte el equipo en una toma de corriente de un circuito diferente a aquel en el que está conectado el receptor.
- Consulte al distribuidor o a un técnico de radio/TV experimentado para solicitar ayuda.

NOTA: El fabricante no se hace responsable por cualquier interferencia de radio o TV ocasionada por modificaciones no autorizadas en este equipo. Dichas modificaciones podrían invalidar la autoridad del usuario para operar el equipo.

El módulo Wi-Fi cumple con los límites de exposición a la radiación FCC establecidos para un entorno no controlado. Este dispositivo debería ser instalado y operado a una distancia mínima de 20 cm entre el emisor y su cuerpo.

Este dispositivo cumple con las normas de RSSs exentas de licencia de la industria de Canadá. Su operación está sujeta a las siguientes dos condiciones:

- (1) Este dispositivo puede no ocasionar interferencia; y
- (2) Este dispositivo podría admitir interferencia, lo que incluye interferencia que ocasiona problemas de funcionamiento del dispositivo.

Declaración de conformidad

Nombre comercial: Hisense

Modelo: 32V5G / 32H5G / 32H55G / 32A40GMV / 40V5G / 40H5G / 40H55G / 40A40GMV

Entidad a cargo: Hisense USA Corporation

Dirección: 7310 McGinnis Ferry Road, Suwanee, GA 30024

Número de teléfono: 678-318-9060

Este dispositivo cumple con la Sección 15 de las Normas FCC. Su operación está sujeta a las siguientes dos condiciones: (1) Este dispositivo puede no ocasionar interferencia nociva, y (2) este dispositivo podría admitir interferencia recibida, lo que incluye interferencia que genere problemas de funcionamiento.



Fabricado bajo licencia de Dolby Laboratories. Dolby, Dolby Audio, Pro Logic y el símbolo de la doble D son marcas comerciales de Dolby Laboratories. Trabajos inéditos confidenciales. Derechos de autor 1992-2019 Dolby Laboratories. Todos los derechos reservados.



Para conocer las patentes DTS, visite <http://patents.dts.com>. Fabricado bajo licencia de DTS Licensing Limited. DTS, el símbolo de DTS, DTS y el símbolo combinados, Virtual:X, y logotipo DTS Virtual:X son marcas registradas y/o marcas registradas de DTS, Inc. en los Estados Unidos y/u otros países. © DTS, Inc. Todos los derechos reservados.



Para conocer las patentes DTS, visite <http://patents.dts.com>. Fabricado bajo licencia de DTS Licensing Limited. DTS, el símbolo de DTS, DTS y el símbolo combinados, DTS-HD, y logotipo DTS-HD son marcas registradas y/o marcas registradas de DTS, Inc. en los Estados Unidos y/u otros países. © DTS, Inc. Todos los derechos reservados.



Los términos HDMI y HDMI High-Definition Multimedia Interface, y el Logotipo HDMI son marcas comerciales o marcas registradas de HDMI Licensing Administrator, Inc. en los Estados Unidos y en otros países.



Protección del medioambiente

Esta marca indica que este producto no debería ser dispuesto junto con otros residuos comunes para evitar daños al medioambiente o afectaciones en la salud de los humanos debido a la disposición de residuos no controlada. Recicle de forma responsable promoviendo el uso sostenible de los recursos. Para reintegrar su dispositivo usado, acceda a los sistemas de reintegro disponibles en su país o comuníquese con el distribuidor donde adquirió su producto para su debida disposición y reciclado a fin de proteger el medioambiente.

©2020. Todos los derechos reservados. Hisense y el logotipo Hisense son marcas registradas de Hisense. Otra marca y los nombres del producto son marcas registradas de sus respectivos propietarios.